

lui pico up Datenblatt

LED Decken- /Wandstrahler mit zylinderförmigem Kopf und wechselbaren Objektiven. Version mit Aufbaukonverter für Montage auf fester Decke mit Kabelauslass, Stromversorgung mit integrierter Spannungsquelle (Konverter). Frei beweglich durch Occhio 3d-Kinematik mit zwei im Winkel von 45° zueinander stehenden Drehachsen. Kopf für Wartungszwecke abnehmbar, LED wechselbar.

Lichtwirkung stufenlos von 20° bis 60° (Zoom-Objektiv) oder über optionale inserts (Linsen-Objektiv) veränderbar. Leistung 18 W, dimmbar bauseits über dimmbares Vorschaltgerät oder über rückseitigen Schieberegler am Kopf. Oberflächenkombinationen von Kopf, Objektiv, Arm und Fuß frei konfigurierbar.

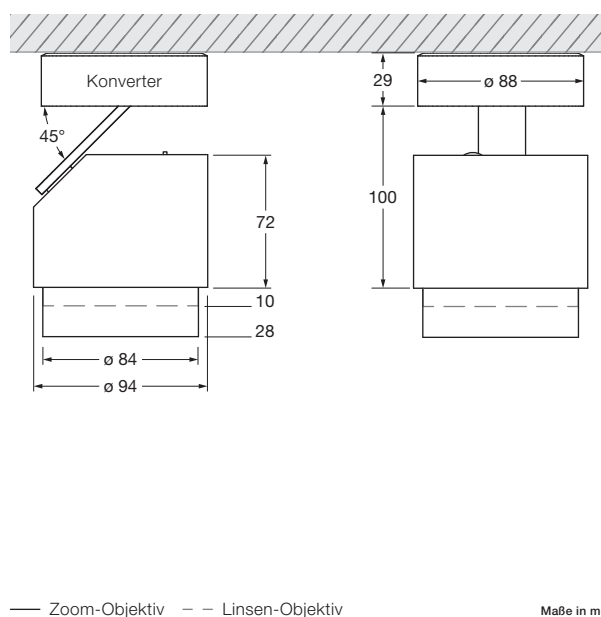

technische Daten lui pico up

Eigenschaften	Material	Aluminium, Stahl verchromt, lackiert oder eloxiert, Kunststoff, Glas, optischer Kunststoff		
	Drehbereich body	360° (mit Anschlag)		
	Drehbereich head	360°		
	Gewicht	1,1 kg		
Oberfläche	head / base	chrom glanz, chrom matt, weiß glanz, weiß matt, schwarz matt		
	Objektiv	gold matt, rose gold, bronze, chrom glanz, chrom matt, weiß matt, schwarz matt, phantom		
	body	chrom glanz, chrom matt, weiß matt, schwarz matt		
Occhio LED	mittlere Lebensdauer	> 50.000 Std.		
	Energieeffizienz	A++ / A+		
	Leistung	18 W / 13 W**		
	Farbwiedergabeindex	perfect color; CRI Ra 97	high flux; CRI Ra 85	
	Farbtemperatur	2700 K, 3000 K	3000 K, 3500 K, 4000 K	
	empfohlener Einsatz	Wohnen und Objekt	Objekt	
Elektrik	Dimmung	über rückseitigen Schieberegler oder extern per Phasenabschnittdimmer*		
	Vorschaltgerät	integriert, Betrieb an 230 V AC / 50 Hz		
	zulässige Betriebsbedingung	max. 30°C nur im Innenbereich betreiben		

* Liste kompatibler Dimmer: www.occhio.de/dim ** Version chrom glanz, rose gold, bronze, phantom



lui pico up Übersicht inserts

	zoom	C 80	C 60	S 80	S 60	S 40	S 30
lui head							
Zoom-Objektiv							
Linsen-Objektiv							
kleine Linse medium							
kleine Linse hoch							
soft edge Glas							
klares Glas							
Fresnel-Linse							
	zoom	80°, contour	60°, contour	80°, soft	60°, soft	40°, soft	30°, soft

lui pico up Lichtwirkungen

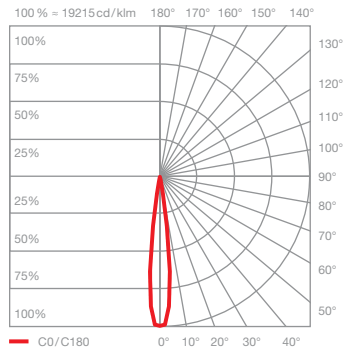

Z20 soft

gerichtetes Licht mit weichem Lichtkegel
(ca. 20°)

inserts: Zoom-Objektiv
soft edge Glas

Lichtstrom:	perfect color	18 W	890 lm
	high flux	18 W	1190 lm
	perfect color	13 W	650 lm
	high flux	13 W	890 lm

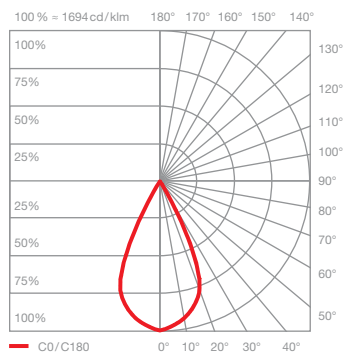
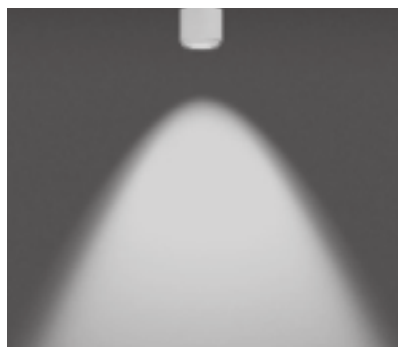

Z60 soft

gerichtetes Licht mit weichem Lichtkegel
(ca. 60°)

inserts: Zoom-Objektiv
soft edge Glas

Lichtstrom:	perfect color	18 W	890 lm
	high flux	18 W	1190 lm
	perfect color	13 W	650 lm
	high flux	13 W	890 lm

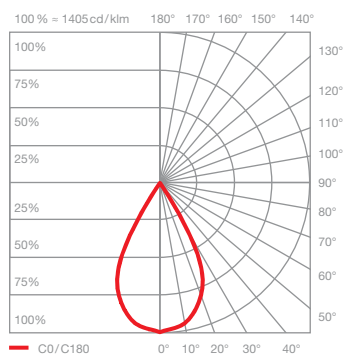

C80 contour

gerichtetes Licht mit konturiertem Lichtkegel
(ca. 80°)

inserts: Linsen-Objektiv
kleine Linse medium
klares Glas

Lichtstrom:	perfect color	18 W	1010 lm
	high flux	18 W	1350 lm
	perfect color	13 W	740 lm
	high flux	13 W	1010 lm

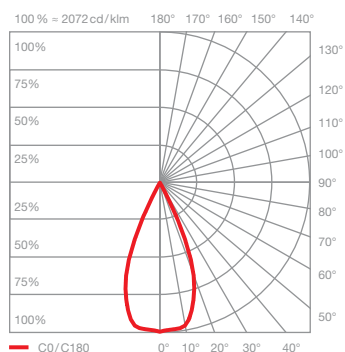

C60 contour

gerichtetes Licht mit konturiertem Lichtkegel
(ca. 60°)

inserts: Linsen-Objektiv
kleine Linse hoch
klares Glas

Lichtstrom:	perfect color	18 W	1040 lm
	high flux	18 W	1390 lm
	perfect color	13 W	770 lm
	high flux	13 W	1040 lm

lui pico up Lichtwirkungen

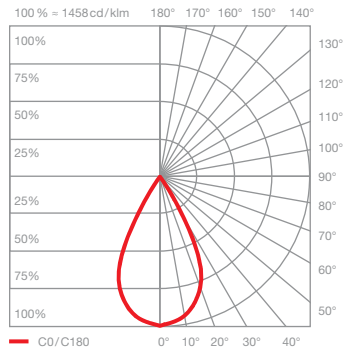

S80 soft
gerichtetes Licht mit weichem Lichtkegel
(ca. 80°)

inserts: Linsen-Objektiv
kleine Linse medium
soft edge Glas

Lichtstrom:	perfect color	18W	1010lm
	high flux	18W	1340lm
	perfect color	13W	740lm
	high flux	13W	1010lm

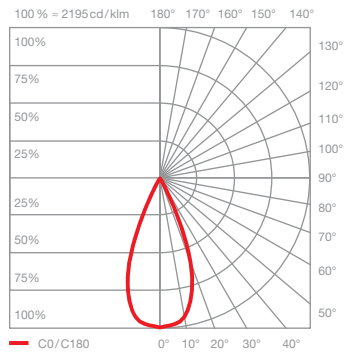
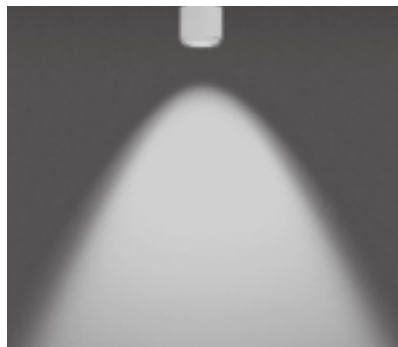

S60 soft
gerichtetes Licht mit weichem Lichtkegel
(ca. 60°)

inserts: Linsen-Objektiv
kleine Linse hoch
soft edge Glas

Lichtstrom:	perfect color	18W	1010lm
	high flux	18W	1350lm
	perfect color	13W	740lm
	high flux	13W	1010lm

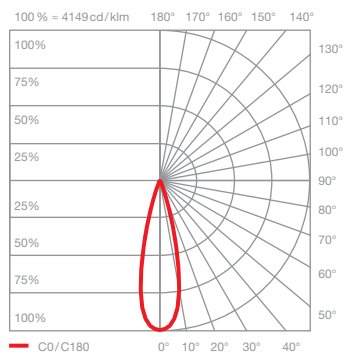
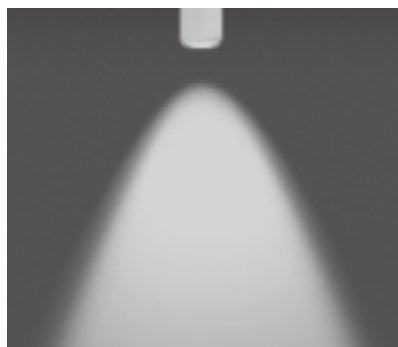

S40 soft
gerichtetes Licht mit weichem Lichtkegel
(ca. 40°)

inserts: Linsen-Objektiv
kleine Linse medium
Fresnel-Linse

Lichtstrom:	perfect color	18W	910lm
	high flux	18W	1210lm
	perfect color	13W	660lm
	high flux	13W	910lm

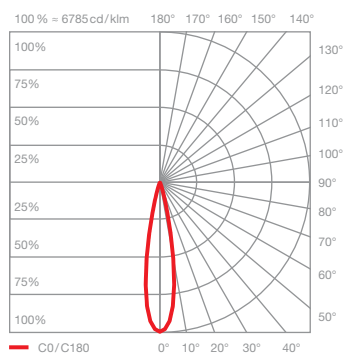
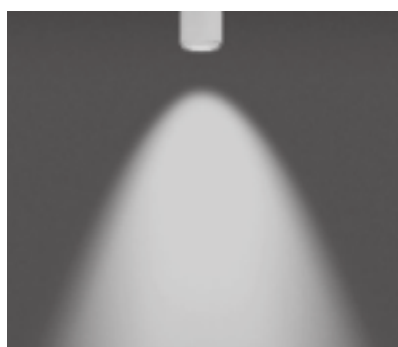

S30 soft
gerichtetes Licht mit weichem Lichtkegel
(ca. 30°)

inserts: Linsen-Objektiv
kleine Linse hoch
Fresnel-Linse

Lichtstrom:	perfect color	18W	940lm
	high flux	18W	1250lm
	perfect color	13W	690lm
	high flux	13W	940lm