

io sospeso up Datenblatt

LED Pendelleuchte mit kugelförmigem Kopf und Linsenoptik, Version mit Aufbaukonverter für Montage auf fester Decke mit Kabelauslass, Stromversorgung mit integrierter Spannungsquelle (Konverter). Als Version mit stufenloser Höhenverstellung oder fest einstellbarer Höhe erhältlich. Frei beweglich durch Occhio 3d-Kinematik mit zwei im Winkel von 22,5° zueinander stehenden Drehachsen, Bedienung über wärmeentkoppelte Grip-pads. Kopf für Wartungszwecke abnehmbar, LED wechselbar. Leistung 18 W oder 13 W (vorwählbar), dimmbar bauseits über dimmbares Vorschaltgerät oder per Gestensteuerung über Touchless-Sensor (deaktivierbar). Lichtwirkung über optionale inserts veränderbar, dichroitische Farbfilter zusätzlich einsetzbar. Oberflächenkombinationen von Kopf, Pads, Arm und Fuß frei konfigurierbar, Pads wechselbar.

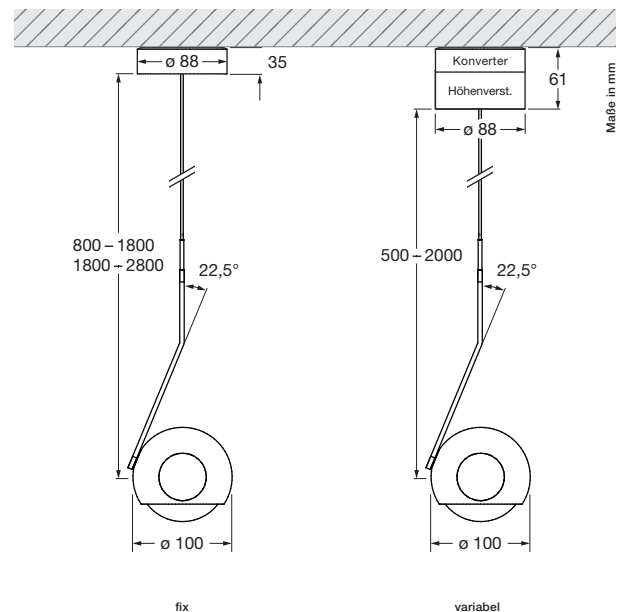
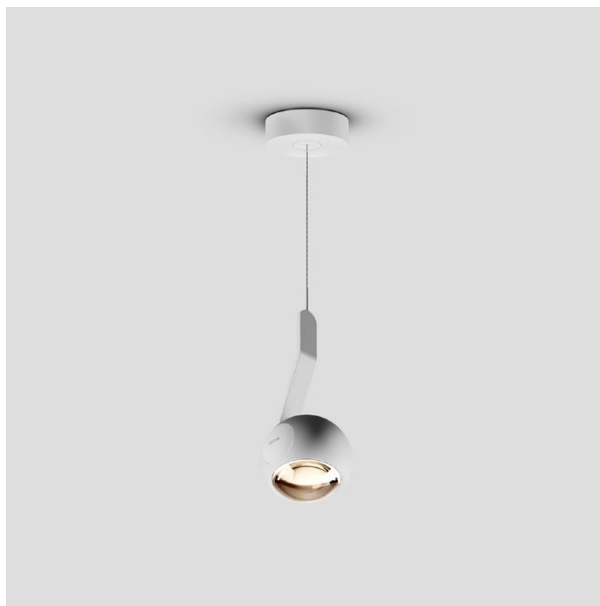

technische Daten io sospeso up

| | | | |
|----------------------|-----------------------------|---|------------------------|
| Eigenschaften | Material | Aluminium, Zink verchromt oder lackiert, optischer Kunststoff, Glas | |
| | Drehbereich head / body | 360° | |
| | Länge | variabel: 500 – 2000 mm / fix: max. 800 – 1800 mm / 1800 – 2800 mm | |
| | Gewicht | variabel: 1,5 kg / fix: 1,1 kg | |
| Oberfläche | head | gold matt, rose gold, bronze, chrom glanz, chrom matt, weiß glanz, weiß matt, schwarz matt, phantom | |
| | pads | rose gold, bronze, chrom glanz, chrom matt, weiß glanz, weiß matt, schwarz matt | |
| | body | chrom glanz, chrom matt, weiß matt, schwarz matt | |
| | base | chrom glanz, chrom matt, weiß glanz, weiß matt, schwarz matt | |
| Occhio LED | mittlere Lebensdauer | > 50.000 Std. | |
| | Energieeffizienz | A++ / A+ | |
| | Leistung | 18 W (vorwählbar 18 W / 13 W) | |
| | Farbwiedergabeindex | perfect color; CRI Ra 97 | high flux; CRI Ra 85 |
| | Farbtemperatur | 2700 K, 3000 K | 3000 K, 3500 K, 4000 K |
| | empfohlener Einsatz | Wohnen und Objekt | Objekt |
| Elektrik | Dimmung | via »touchless control« (deaktivierbar), alternativ via Phasenabschrittdimmer oder Occhio air* | |
| | Vorschaltgerät | integriert, Betrieb an 230 V AC | |
| | zulässige Betriebsbedingung | max. 30°C nur im Innenbereich betreiben | |

* Liste kompatibler Dimmer: www.occhio.de/dim



io sospeso up Lichtwirkungen

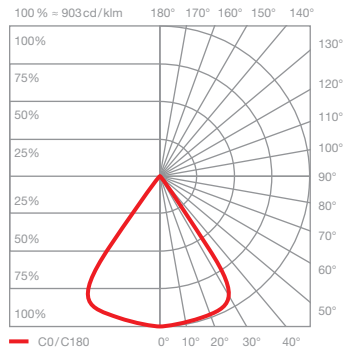
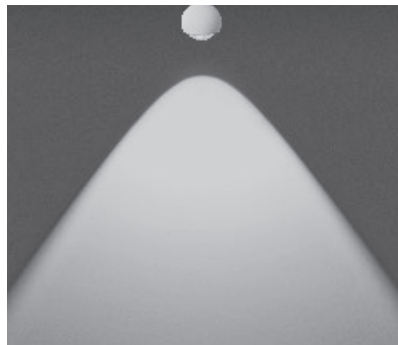

io C gerichtetes Licht (ca. 80°)

| | | | |
|-------------|---------------|------|---------|
| inserts: | Linse | | |
| Lichtstrom: | perfect color | 18 W | 1170 lm |
| | high flux | 18 W | 1610 lm |
| | perfect color | 13 W | 800 lm |
| | high flux | 13 W | 1170 lm |

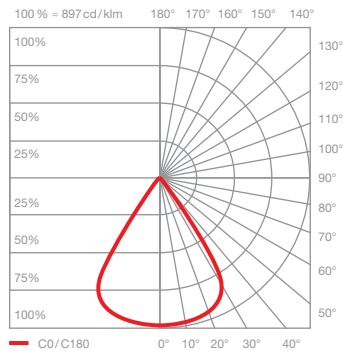
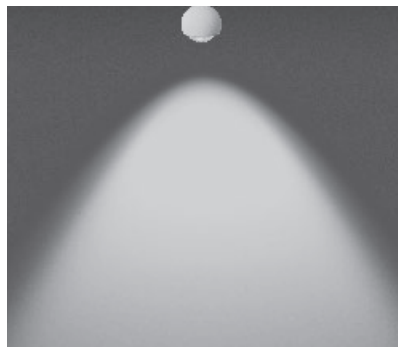

io C mit soft edge Glas gerichtetes Licht mit weichen Konturen des Lichtkegels (ca. 80°)

| | | | |
|-------------|-------------------------|------|---------|
| inserts: | Linse soft edge Glas | | |
| Lichtstrom: | perfect color | 18 W | 1070 lm |
| | high flux | 18 W | 1470 lm |
| | perfect color | 13 W | 740 lm |
| | high flux | 13 W | 1070 lm |

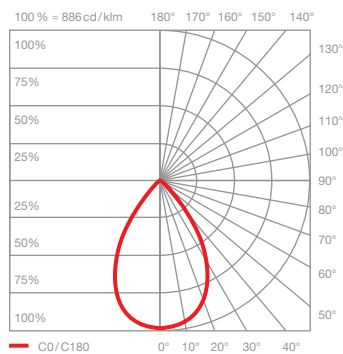
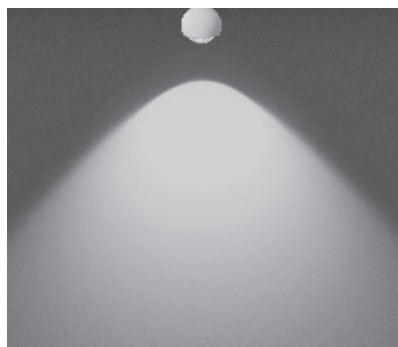

io C mit satinierem Glas gestreutes Licht mit sanfter Aufweitung des Lichtkegels (ca. 100°)

| | | | |
|-------------|----------------------------|------|---------|
| inserts: | Linse satinieretes Glas | | |
| Lichtstrom: | perfect color | 18 W | 910 lm |
| | high flux | 18 W | 1250 lm |
| | perfect color | 13 W | 630 lm |
| | high flux | 13 W | 910 lm |

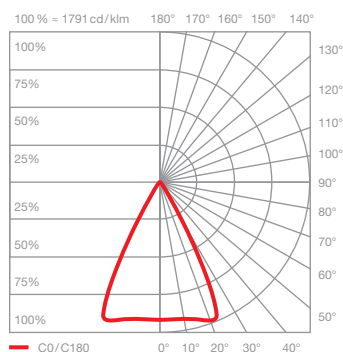
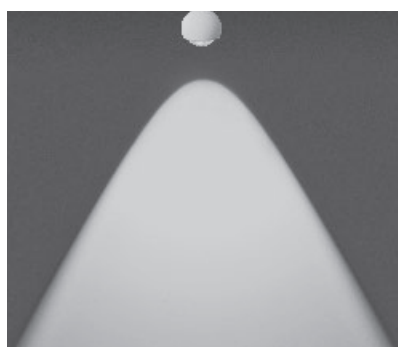

io C mit Fresnel-Linse gebündeltes Licht Lichtkegel ca. 60°

| | | | |
|-------------|------------------------|------|---------|
| inserts: | Linse Fresnel-Linse | | |
| Lichtstrom: | perfect color | 18 W | 990 lm |
| | high flux | 18 W | 1360 lm |
| | perfect color | 13 W | 680 lm |
| | high flux | 13 W | 990 lm |