

Mito sfera corda 60 Datenblatt

Ringförmige LED Spiegel-Wandleuchte mit vorinstalliertem Stoffkabel, einseitigem Lichtaustritt und einem Durchmesser von 60 cm. Die Lichtwirkung bietet blendfreies Licht für eine perfekte Ausleuchtung. Version mit integriertem Vorschaltgerät für Aufputzmontage, Anschluss an 230V AC Netzspannung (inkl. Eurostecker).

Steuerbar über »touchless control« (Gestensteuerung am head) oder Occhio air, alternativ dimmbar via Phasenabschnitt-dimmer*. Die Farbtemperatur ist stufenlos steuerbar via »touchless control« oder Occhio air von 2700–4000 K oder voreinstellbar (2700 / 3000 / 3500 / 4000 K).

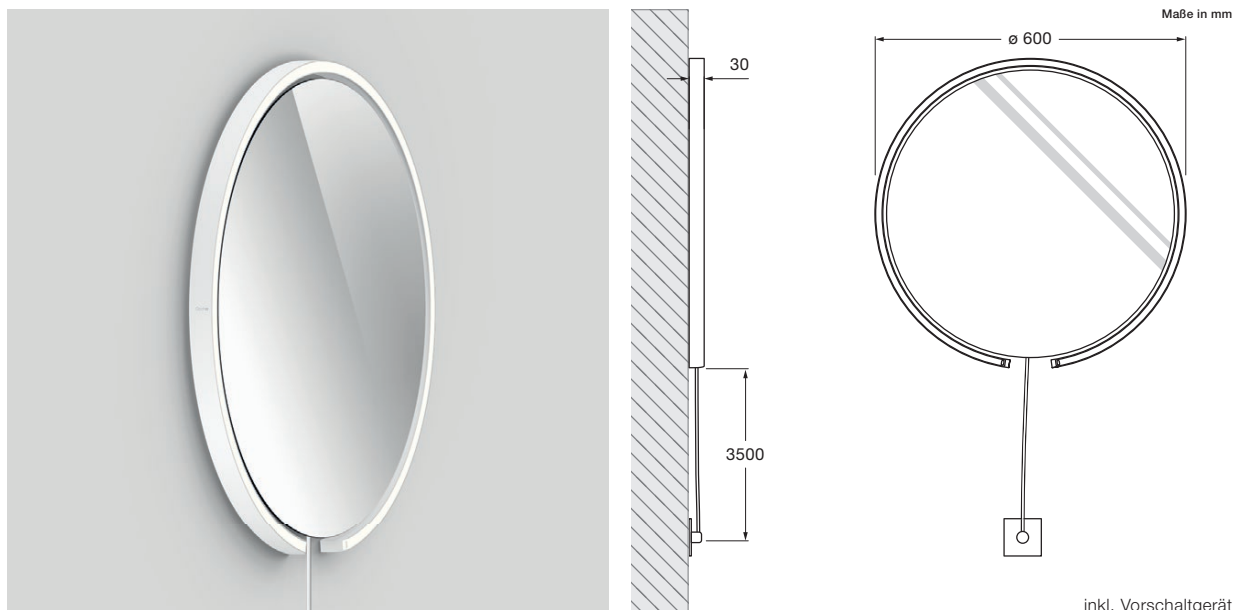

technische Daten Mito sfera corda 60

| | | |
|-------------------------|--|--|
| Eigenschaften | Material | Aluminium lackiert oder PVD-beschichtet, optisches Silikon, verspiegeltes Glas |
| | Gewicht | 8,0 kg |
| Oberfläche | head | bronze, gold matt, rose gold, silber matt, weiß matt, schwarz matt, phantom, black phantom |
| | Spiegel | klares Glas, getöntes Glas |
| | Stoffkabel (3,5 m) | schwarz, weiß, gold matt, silber, dunkelgrau |
| | Stecker | bronze, gold matt, rose gold, silber matt, weiß matt, schwarz matt, phantom, black phantom |
| Occhio »color tune« LED | mittlere Lebensdauer | > 50.000 Std. |
| | Energieeffizienzklasse (Lichtausbeute) | G (41 lm / W) |
| | Leistung | LED 40 W (inkl. Occhio Vorschaltgerät 46 W, standby < 0,5 W) |
| | Farbwiedergabeindex | high color; CRI Ra 95 |
| | Farbtemperatur (Farbkonsistenz) | 2700–4000 K (2-step) |
| Elektrik | Dimmung | via Phasenabschnittdimmer, »touchless control« oder Occhio air (optional)* |
| | Anschluss | 230 V AC |
| | Powerfaktor Netzteil (cos ϕ 1) | 0,9 |
| | Flimmer / Stroboskop-Effekt | 1 (PstLM) / 0,9 (SVM) |
| | zulässige Betriebsbedingung | max. 30°C nur im Innenbereich betreiben |

* Liste kompatibler Dimmer: www.occhio.de/dim, Phasenabschnittdimmer und Occhio air nicht kombinierbar

Mito sfera corda 60 Lichtwirkungen

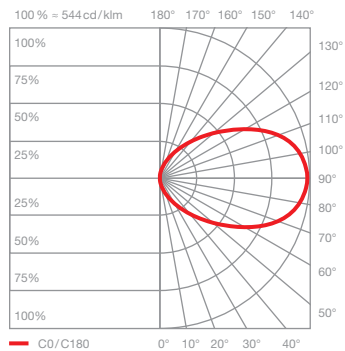
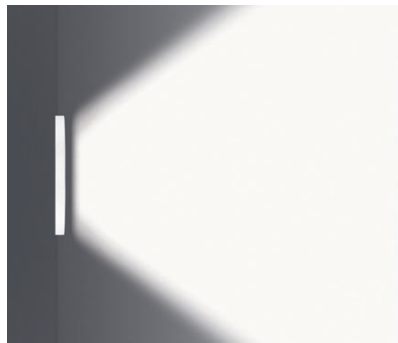

wide

breit abstrahlendes Licht, Lichtkegel ca. 90°

inserts: wide

Lichtstrom: high color 40W 1600lm

Steuerungsmöglichkeiten

Steuerung

Mito set box

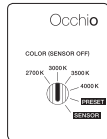

sospeso / aura /
sfera / sfera su / volo

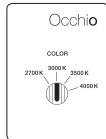

soffitto / alto flat



alto & alto side

sospeso / aura / sfera / volo:

COLOR (Sensor off)
Farbtemperatur einstellbar (4 Stufen)
Phasenabschrittdimmung möglich

PRESET (sospeso / aura / volo)
Farbtemperatur einstellbar (4 Stufen)
up/down Verhältnis einstellbar (5 Stufen)
Phasenabschrittdimmung möglich

PRESET (sfera)
Farbtemperatur einstellbar (4 Stufen)
Lichtintensität einstellbar (5 Stufen)

SENSOR
»touchless control« (Gestensteuerung)
schalten, dimmen, up/down fading*
»color tune« (Farbtemperatur stufenlos einstellbar)
keine externe Dimmung möglich

soffitto / alto / alto side:

COLOR
Farbtemperatur einstellbar (4 Stufen)
Phasenabschrittdimmung möglich

*nicht bei sfera

Mito »air« box

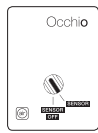

sospeso / aura /
sfera / volo

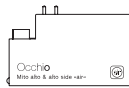

alto & alto side



Occhio air (Bluetooth- Steuerung über Occhio air App) oder »air « controller (optional)
Steuerung einzelner Leuchten, Gruppen und Szenen

sospeso / aura / sfera / volo:

SENSOR
»air« + »touchless control« (Bluetooth- und
Gestensteuerung)
Steuerung via »touchless control« und Occhio air
App oder »air« controller

SENSOR OFF
»air«
Steuerung via Occhio air App oder »air« controller
schalten, dimmen, up/down fading
»color tune« (Farbtemperatur stufenlos einstellbar)



terra / raggio / largo /
soffitto / alto flat

terra / largo / raggio:

»air«, »touchless control« und »body sensor«
(raggio / terra) (Bluetooth- und Gestensteuerung)
Steuerung via »touchless control«, »body sensor«
und Occhio air App oder »air« controller

»ambient light control« (terra)
Anpassung an das Umgebungslicht

»presence sensor« (terra)
Anwesenheitserkennung und automatische
Abschaltung über Bewegungssensor

Steuerung und Sensoren über »air« app
deaktivier- und einstellbar

alto / alto side:

»air« (Bluetooth-Steuerung)
Steuerung via Occhio air App oder »air« controller
schalten, dimmen, »color tune« (Farbtemperatur
stufenlos einstellbar)

Mit Mito »air« box ist keine externe Dimmung möglich